

ARISTO®

A-2 : 1

(57.97°)



ТЕХНИЧЕСКАЯ ДОКУМЕНТАЦИЯ

СОВРЕМЕННЫЕ ФАСАДЫ

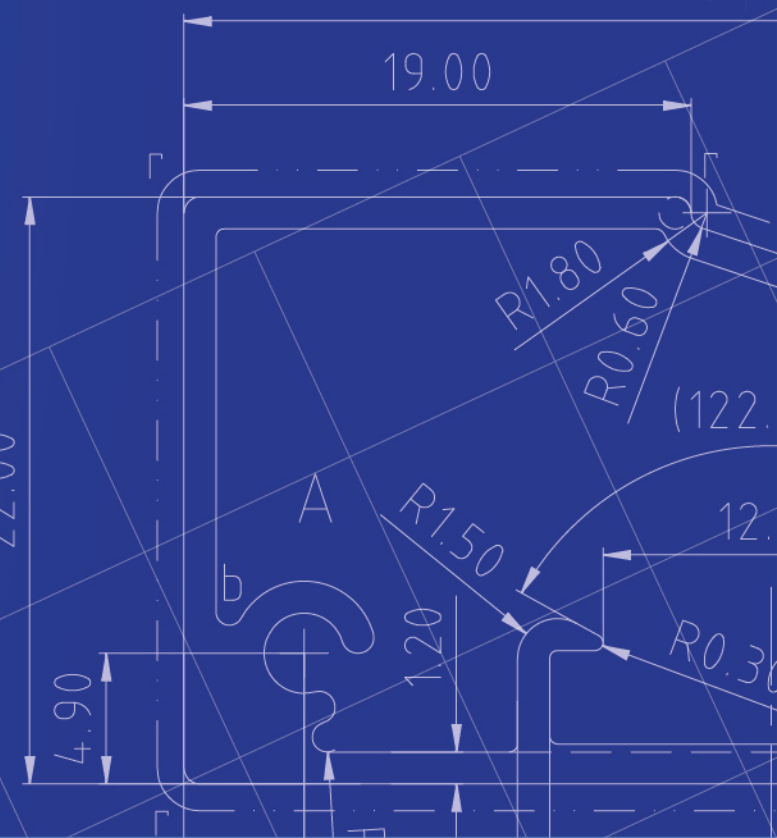

СОДЕРЖАНИЕ

1.	Основные характеристики фасадов.....	3
	• Алюминиевые фасады.....	3
	• Плитные фасады.....	3
	• Фасады в эмали.....	3
	• Фасады в 3D экопластике.....	4
	• Шпонированные фасады.....	4
2.	Сетка покрытий фасадов.....	5
3.	Технические ограничения фасадов.....	6
	• Edge.....	6
	• Фасады 298, 834, Intuit.....	7
	• Фасады 831, 832.....	8
	• Brut.....	9
	• Brut Wood.....	10
	• Jast.....	11
	• Abri.....	12
	• Latti	13
	• Rifa	14
	• Kanni.....	15
	• Verta.....	16
	• Inlay.....	17
	• Onit.....	18
	• Intu.....	19
	• Intu Wood.....	20
	• Blend.....	21
	• Yvoire.....	22

Основные характеристики фасадов

Общая информация

- Для фасадов на мебельных петлях один из размеров не должен превышать 600мм

Алюминиевые фасады

- Это рамочные фасады которые собираются из профиля и поставляются в сборе.

Плитные фасады

- Это фасады произведенные из плитных материалов (TSS,UV,ЛДСП).
- Они могут являться не только фасадами, но и другими деталями изделия.
- Возможность присадки, пазования, фрезеровки отверстий и нестандартная геометрия согласовывается с производителем.

Фасады в эмали

- У нас в ассортименте фасады в эмали 2-х видов, акриловые и полиуретановые.

Сравнение технологий производства фасадов в эмали:

Эмаль	1 этап –Грунт	2 Этап -Эмаль	3 Этап -Лак
Акриловая	Полиэфирный	Акриловая	Акриловый 3 gloss, 20 gloss, Глянec
Полиуретановая	Полиэфирный	Полиуретановая	Акриловый 20 gloss, Глянec

- Они могут являться не только фасадами но и другими деталями изделия.
- Возможность присадки, пазования. фрезеровки отверстий и нестандартная геометрия согласовывается с производителем.
- Запрещается в одном изделии использовать фасады с разным покрытием (акрил, полиуретан) цвет будет отличаться по тону.
- Лак может быть матовый, суперматовый или глянцевый (в зависимости от типа фасада) см. таблицу ниже.
- Один и тот же цвет в глянцевом и матовом лаке будет иметь разный оттенок.
- Фасады с разным покрытием имеют разные технические ограничения (см. ниже описание всех типов фасадов).
- Фасады в полиуретановой эмали могут быть только в цветах из каталогов RAL и NCS.
- Фасады в акриловой эмали могут быть, как в цветах из каталогов RAL и NCS так и стандартные цвета Аристо (см. каталог современные современных фасадов) <https://aristo.ru>.
- Фасады могут быть с односторонним покрытием (1+0) и с двухсторонним покрытием (1+1).
- Фасады 1+0 облицованы с лицевой стороны эмалью с обратной белой технической ламинацией.
- Фасады в эмали, которые имеют петли могут быть только толщиной 19мм

Фасады в 3D экопластике

- У нас в ассортименте фасады покрытые 3D экопластиком 3-х видов, древесные текстурные и однотонные (см. каталог современных фасадов) <https://aristo.ru>
- Фасады могут быть с односторонним покрытием (1+0) и с двухсторонним покрытием (1+1)
- Фасады 1+0 облицованы с лицевой стороны 3D экопластиком и с обратной белой технической ламинацией.
- Детали в 3D экопластике толщиной 10мм изготавливаются только с покрытием (1+1), так как МДФ 10мм не имеет белой технической ламинации.

Шпонированные фасады

- Это МДФ панели 19 мм покрытые с всех сторон шпоном и обработанные матовым акриловым лаком

Логика артикуляции фасадов

Покрытие	Артикул								Характеристика
	1	2	3	Наполнение	Облицовка	6	7	8	7
	Коллекция	Модель	Тип фасада	Наполнени	облицовка	Цвет	Лак	Патинация	Размер. в*ш
3D экопластик	Yv.	1.	P19.	st	/1+0	-WC		/PG	В 240, Ш 400
Эмаль акриловая	Yv.	1.	P19.	st	/1+0	-(em)WB	_SM	/PG	В 240, Ш 400
Эмаль полиуретановая	U.	1.	P19.		/1+0	-(emP)XX	_M		В 240, Ш 400, RAL9003

Примеры готовых артикулов

3D экопластик: Yv.1.P19.st/1+0-WC/PG (В 240, Ш 400)

Эмаль акриловая: Yv.1.P19.st/1+0-(em)WB_SM/PG (В 240, Ш 400)

Эмаль полиуретановая: U.1.P19./1+0-(emP)XX_M (В 240, Ш 400, RAL9003)

Шпон: U.11.P19./1+1-(Shp)VO_SM (В 240, Ш 400)

Шпон с интегрированной ручкой: IntuW.3.P19./1+1-(Shp)VO_SM (В 240, Ш 400)

Сетка покрытий фасадов

	Полиуретановая эмаль					Акриловая эмаль					3D экопластик	
	1+1	Глян- нец	Мат	Супер мат	Патин а	1+1	Глян- нец	Мат	Супер мат	Пати на	1+1	Патин а
Edge	X	X	X	X	X	X	X	X	X	X	X	X
Edge max	X	X	X	X	X	X	X	X	X	X	X	X
Brut	X	X	X	X	X	X	X	X	X	X	X	X
Brut wood	X	X	X	X	X	X	X	X	X	X	X	X
Jast	X	X	X	X	X	X	X	X	X	X	X	X
Abri	✓	X	✓	X	X	✓	✓	✓	✓	✓	X	X
Latti	✓	X	✓	X	X	✓	✓	✓	✓	✓	X	X
Rifa 1	✓	X	✓	X	X	✓	✓	✓	✓	✓	✓	✓
Rifa 2	✓	X	✓	X	X	✓	✓	✓	✓	✓	✓	✓
Kanni 1	✓	X	✓	X	X	✓	✓	✓	✓	✓	✓*	✓
Kanni 2	✓	X	✓	X	X	✓	✓	✓	✓	✓	✓*	✓
Kanni 3	✓	X	✓	X	X	✓	✓	✓	✓	✓	✓*	✓
Verta 1	✓	X	✓	X	X	✓	✓	✓	✓	X	✓*	X
Verta 2	X	X	X	X	X	✓	✓	✓	✓	X	X	X
Verta 3	X	X	X	X	X	✓	✓	✓	✓	X	X	X
Inlay 1	X	X	X	X	X	✓	✓	✓	✓	X	X	X
Inlay 2	X	X	X	X	X	✓	✓	✓	✓	X	X	X
Onit 1	✓	✓	✓	X	X	✓	✓	✓	✓	X	X	X
Onit 2	✓	✓	✓	X	X	✓	✓	✓	✓	X	X	X
Onit 3	✓	✓	✓	X	X	✓	✓	✓	✓	X	X	X
Onit 4	✓	✓	✓	X	X	✓	✓	✓	✓	X	X	X
Intu 1	✓	✓	✓	X	X	✓	✓	✓	✓	X	X	X
Intu 2	✓	✓	✓	X	X	✓	✓	✓	✓	X	X	X
Intu wood 1	X	X	X	X	X	✓**	✓**	✓**	✓**	X	X	X
Intu wood 2	X	X	X	X	X	✓**	✓**	✓**	✓**	X	X	X
Intu wood 3	X	X	X	X	X	X	X	X	X	X	X	X
Blend	✓	✓	✓	X	X	✓	✓	✓	✓	X	✓	X
Yvoire	X	X	X	X	X	✓	✓	✓	✓	✓	✓	✓

* Кроме цветов Белой матовой и Слоновая кость

** Модель комплектуется интегрированными ручками из массива дуба

Технические ограничения фасадов

Фасады Edge

Система профилей и распашной фурнитуры для стеклянных или зеркальных дверей, в которых внешне различимы только фасадная рамка и прозрачное наполнение. Исключительная лаконичность изделий достигается за счет невидимых петель открывания, ручки-профиля и скрытого корпуса мебели.



Фасады Edge max

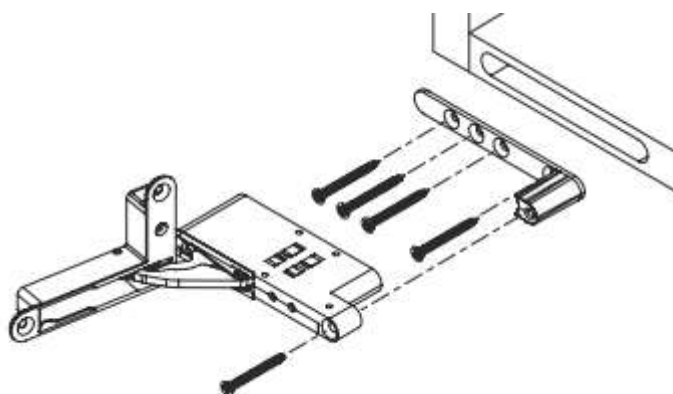
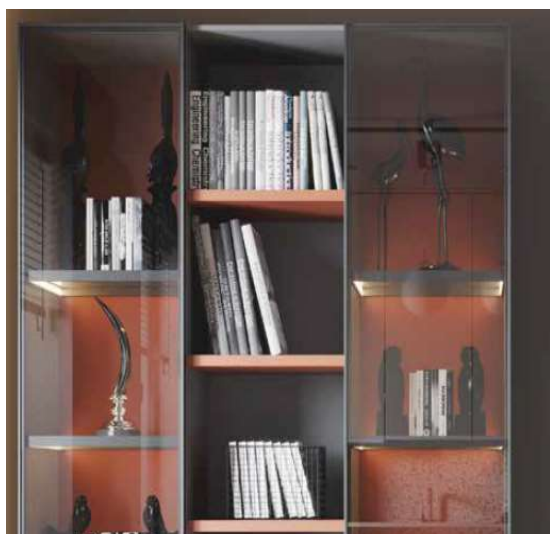

Технические ограничения

Наименование	Размер 1 min. мм.	Размер 1 max. мм.	Размер 2 min. мм.	Размер 2 max. мм.	Δ шаг по размерам 1 и 2	Толщина, мм
Edge	210	2000	210	600	1 мм	25,8-40
Edge max	300	2600	300	600	1 мм	28,9-43



Фасад 298

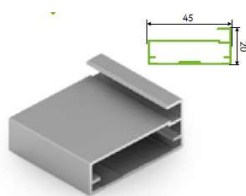

Фрезеровка под петлю

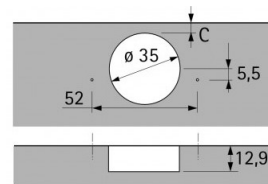

Фасад 834

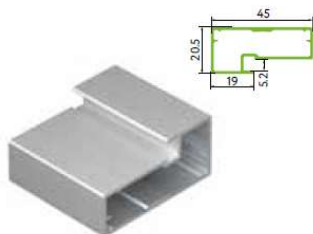

Фрезеровка под петлю

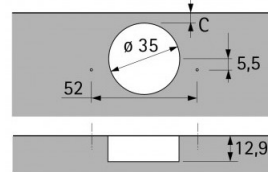

Intuit

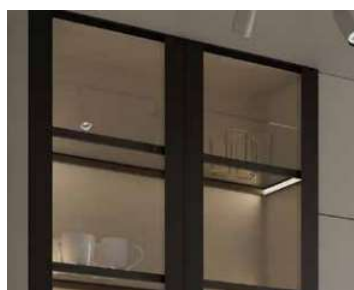

AA0761.VP029 (L=297 мм),
AA0761.VP039 (L=397 мм),
AA0761.VP044 (L=447 мм),
AA0761.VP059 (L=597 мм),
AA0761.VP089 (L=897 мм)

Горизонтальный профиль
для фасадов Intuit

AA0760.VP410
Вертикальный профиль для
фасадов Intuit, L=4 100 мм
Ширина лицевой части: 60 мм
Толщина фасада: 22 мм
Цвет: черный матовый

Фрезеровка под петлю

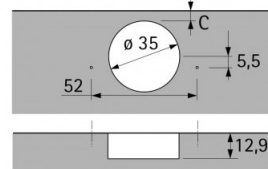

Используемые петли:

Возможно использовать весь ассортимент петель с фрезеровкой чашки 35мм, в том числе угловые и терминальные

Технические ограничения

Наименование	Размер 1 min. мм.	Размер 1 max. мм.	Размер 2 min. мм.	Размер 2 max. мм.	Δ шаг по размерам 1	Толщина, мм
Фасад 298	200	2600	200	600	1 мм	20,5
Фасад 834	200	2600	200	600	1 мм	20,5
Intuit 297	200	2600	297	297	1 мм	22
Intuit 397	200	2600	397	397	1 мм	22
Intuit 447	200	2600	447	447	1 мм	22
Intuit 597	200	2600	597	597	1 мм	22
Intuit 897	200	2600	897	897	1 мм	22

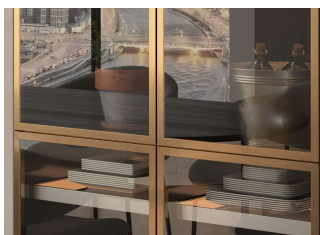

Фасад 831

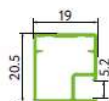

Фрезеровка под петлю

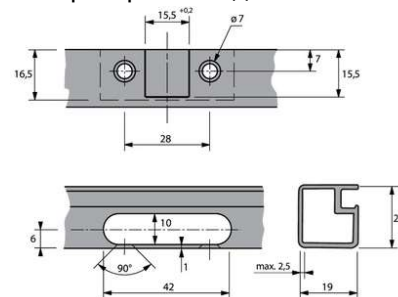

Используемые петли:

Hettich петля Sensys 95° для ал. профиля 831 накл. без пруж. никель	9 072 530
---	-----------



Фасад 832

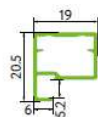

Фрезеровка под петлю

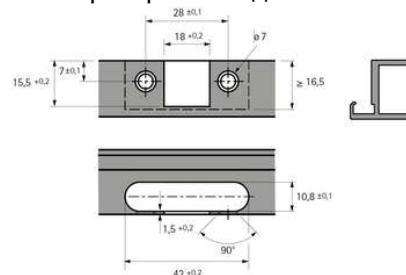

Используемые петли:

Hettich петля Sensys 95° для ал. профиля 832 накл. без пруж. никель	9 091 221
Hettich петля Sensys 95° для ал. профиля 832 накл. без пруж. черн. обсидиан	9 091 230



Внимание! На фасады из узких профилей не ставятся ручки, поэтому используются петли без пружины под Tip-on



Внимание! Из-за ограниченного ассортимента петель эти фасады нельзя использовать в угловых секциях

Технические ограничения

Наименование	Размер 1 min. мм.	Размер 1 max. мм.	Размер 2 min. мм.	Размер 2 max. мм.	Δ шаг по размерам 1 и 2	Толщина, мм
Фасад 831	200	2100	200	600	1 мм	20,5
Фасад 832	200	2100	200	600	1 мм	20,5

Brut

TSS плиты Saviola 2800x1860x18

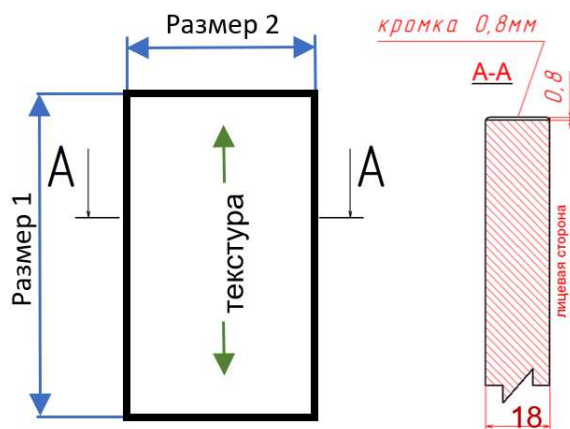

BR.SAV.P18[КП]

[КП] – Кодировка покрытия

UV плиты Fundermax 2800x2070x19

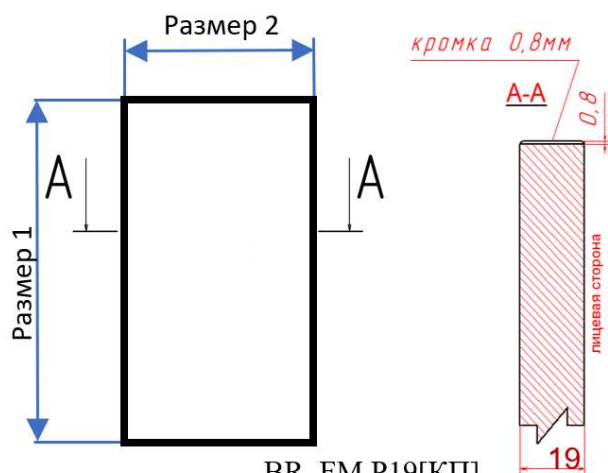
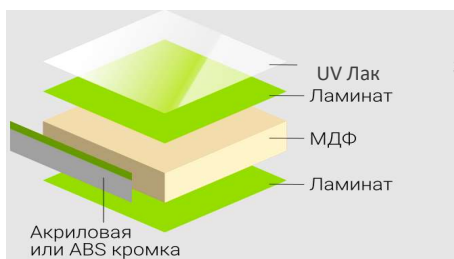

BR. FM.P19[КП]

[КП] – Кодировка покрытия



Внимание! В случае заказа детали менее 70мм.кромка накладывается с и 3-х сторон



Внимание! Минимальный размер одной из сторон 50мм



Внимание! Если требуется закроить определенную сторону, обязательно следует указать это на чертеже.

Технические ограничения

Артикул	Обл-ка 1+0	Обл-ка 1+1	Размер 1 min. мм.	Размер 1 max. мм.	Размер 2 min. мм.	Размер 2 max. мм.	Δ шаг по размерам	Толщина, мм	Направление текстуры
BR.SAV.P18	-	+	50	2770	50	1830	1 мм	18	Размер1
BR.FM.P19	-	+	50	2770	50	2040	1 мм	19	Размер1

Brut Wood

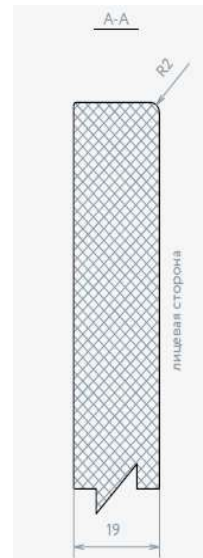
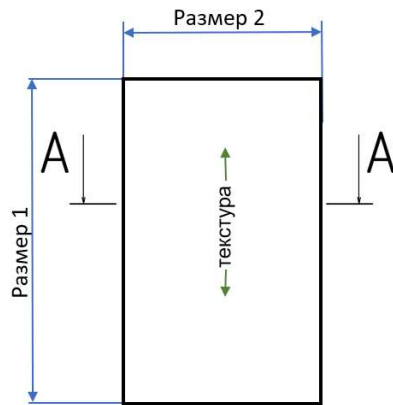

U.11.P19./1+1-[shp]

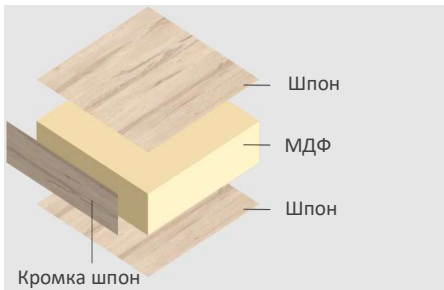

Внимание! U.11 могут иметь толщину 10,19 мм и являться стеновыми панелями и декоративным обкладом

Технические ограничения

Артикул	Обл-ка 1+0	Обл-ка 1+1	Размер 1 min. мм.	Размер 1 max. мм.	Размер 2 min. мм.	Размер 2 max. мм.	Δ шаг по размерам 1 и 2	Толщина, мм	Направление текстуры
U.11	-	+	60	2400	60	1200	1 мм	19	Размер1
U.11	-	+	60	2400	60	1200	1 мм	10	Размер1

Jast

ЛДСП EGGER 2800x2070x16

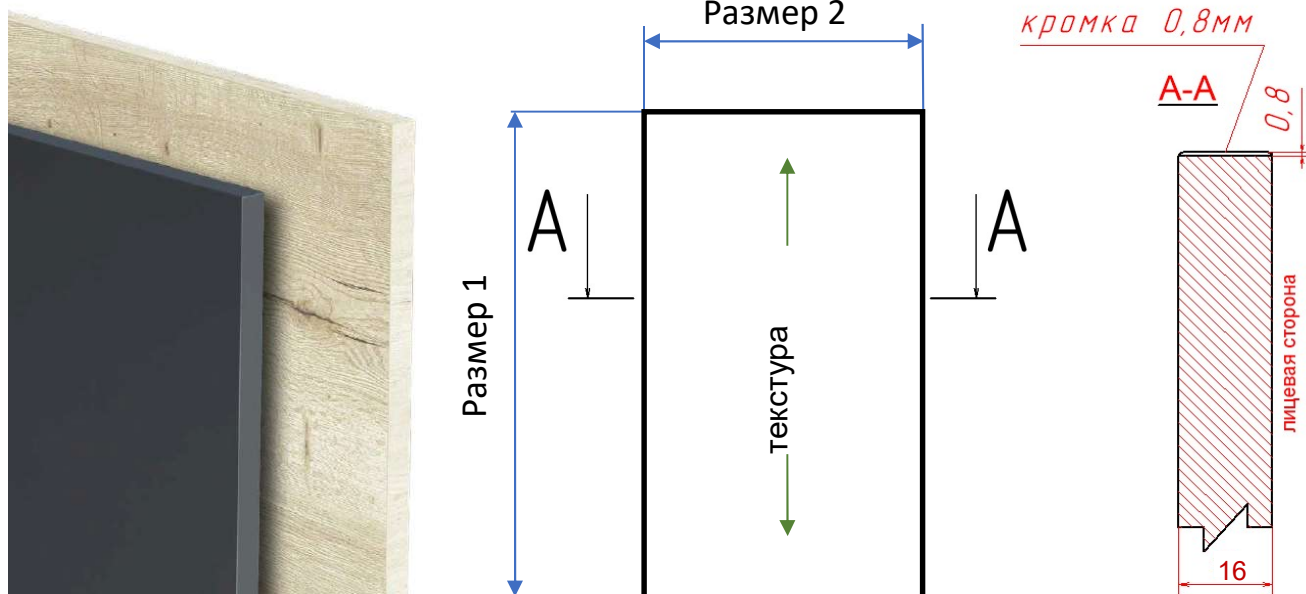

Технические ограничения

Артикул	Обл-ка 1+0	Обл-ка 1+1	Размер 1 min. мм.	Размер 1 max. мм.	Размер 2 min. мм.	Размер 2 max. мм.	Δ шаг по размерам 1 и 2	Толщина, мм	Направление текстуры
	-	+	30	2770	30	2040	1 мм	10	Размер1
	-	+	30	2770	30	2040	1 мм	16	Размер1
	-	+	30	2770	30	2040	1 мм	18	Размер1
	-	+	30	2770	30	2040	1 мм	25	Размер1

Abri

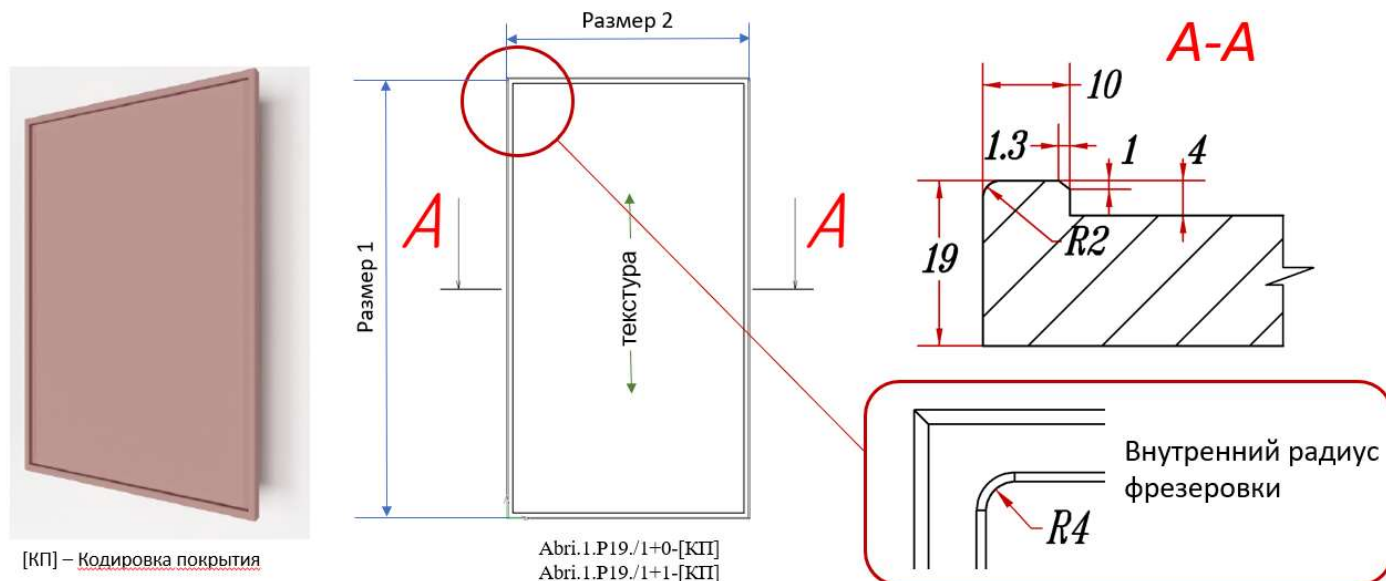

Внимание! Петли - 8 мм глубина сверления под чашку



Внимание! Эти фасады нельзя использовать в секциях со встроенной техникой имеющей специальные петли (стиральные машины, холодильники, и т.д.), так как они имеют фрезеровки под чашку более 8мм

Технические ограничения в полиуретановой эмали (emp)

Артикул	Обл-ка 1+0	Обл-ка 1+1	Размер 1 min. мм.	Размер 1 max. мм.	Размер 2 min. мм.	Размер 2 max. мм.	Δ шаг по размерам 1 и 2	Толщина, мм	Направление текстуры
Abri.1.P19	+	+	100	2400	200	1000	1 мм	19	по размеру 1

Технические ограничения в акриловой эмали (em)

Артикул	Обл-ка 1+0	Обл-ка 1+1	Размер 1 min. мм.	Размер 1 max. мм.	Размер 2 min. мм.	Размер 2 max. мм.	Δ шаг по размерам 1 и 2	Толщина, мм	Направление текстуры
Abri.1.P19	+	+	90	2400	200	1000	1 мм	19	по размеру 1

Latti

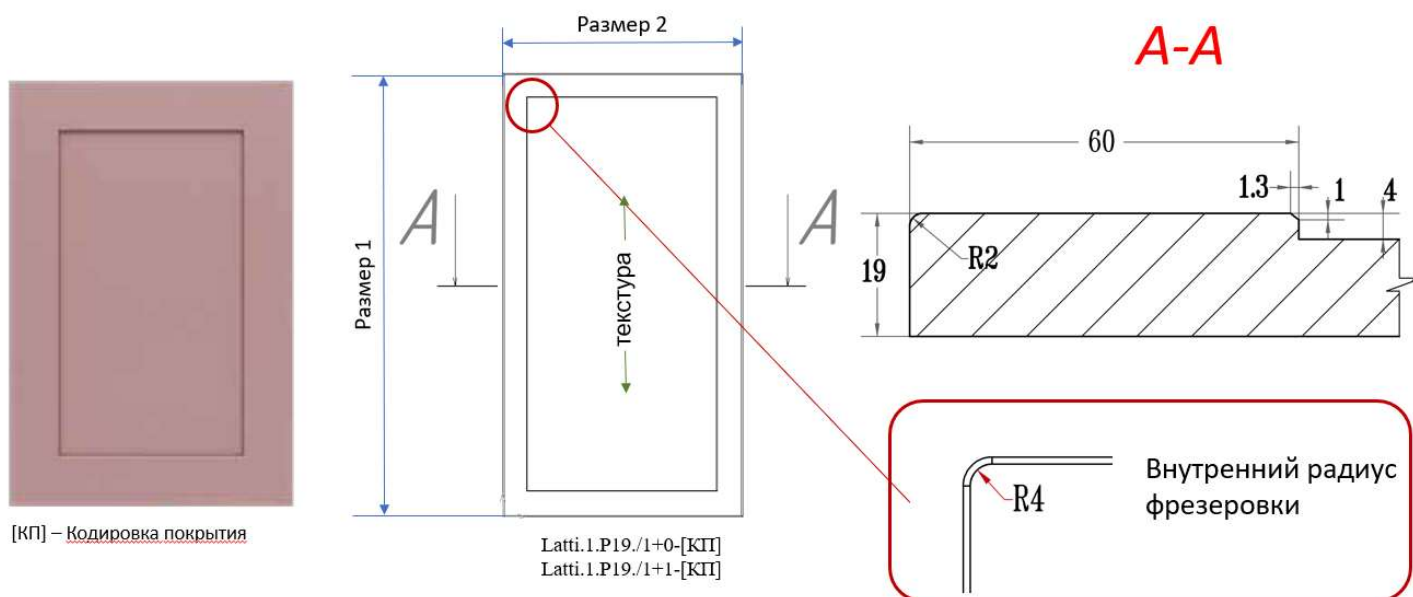

Технические ограничения в полиуретановой эмали (emp)

Артикул	Обл-ка 1+0	Обл-ка 1+1	Размер 1 min. мм.	Размер 1 max. мм.	Размер 2 min. мм.	Размер 2 max. мм.	Δ шаг по размерам 1 и 2	Толщина, мм	Направление текстуры
Latti.1.P19	+	+	137	2400	200	1000	1 мм	19	по размеру 1

Технические ограничения в акриловой эмали (em)

Артикул	Обл-ка 1+0	Обл-ка 1+1	Размер 1 min. мм.	Размер 1 max. мм.	Размер 2 min. мм.	Размер 2 max. мм.	Δ шаг по размерам 1 и 2	Толщина, мм	Направление текстуры
Latti.1.P19	+	+	137	2400	200	1000	1 мм	19	по размеру 1

Rifa

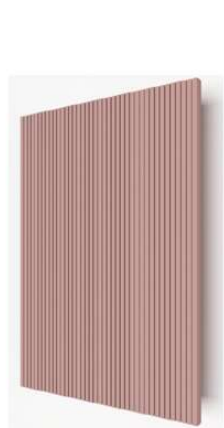

[КП] – Кодировка покрытия

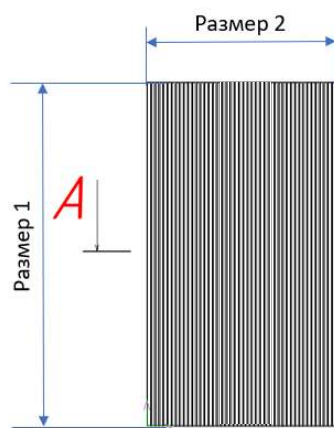

Rifa.1.P19./1+0-[КП]
Rifa.1.P19./1+1-[КП]

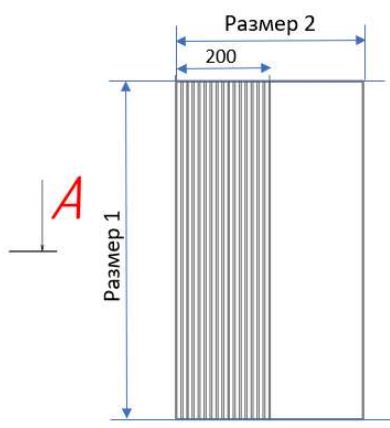

Rifa.2.P19./1+0-[КП]
Rifa.2.P19./1+1-[КП]

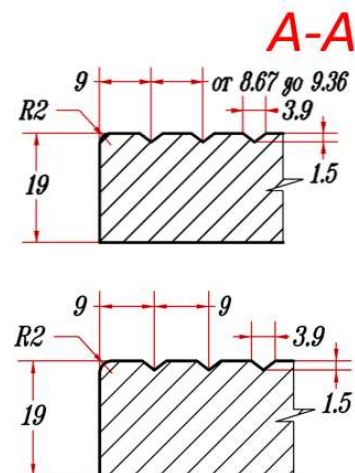

Внимание! Не комплектуется ручками устанавливаемыми на плать панели. Есть возможность устанавливать ручки-профили на торец панели



Технические ограничения в полиуретановой эмали (епр)

Артикул	Обл-ка 1+0	Обл-ка 1+1	Размер 1 min. мм.	Размер 1 max. мм.	Размер 2 min. мм.	Размер 2 max. мм.	Δ шаг по размерам 1 и 2	Толщина, мм	Направление текстуры
Rifa.1.P19	+	+	100	2400	100	1000	1 мм	19	Размер 1
Rifa.2.P19	+	+	100	2400 (1000)*	247	1000 (2400)*	1 мм	19	Размер 1

Технические ограничения в акриловой эмали (ем) и 3D экопластике

Артикул	Обл-ка 1+0	Обл-ка 1+1	Размер 1 min. мм.	Размер 1 max. мм.	Размер 2 min. мм.	Размер 2 max. мм.	Δ шаг по размерам 1 и 2	Толщина, мм	Направление текстуры
Rifa.1.P19	+	+	90	2400	100	1000	1 мм	19	Размер 1
Rifa.2.P19	+	+	90	2400 (1000)*	247	1000 (2400)*	1 мм	19	Размер 1

* Для узких панелей в эмали не имеющих петли например цоколи фасады ящиков и т.д. Панели покрытые 3D экопластиком в такой конфигурации не производятся

Kanni

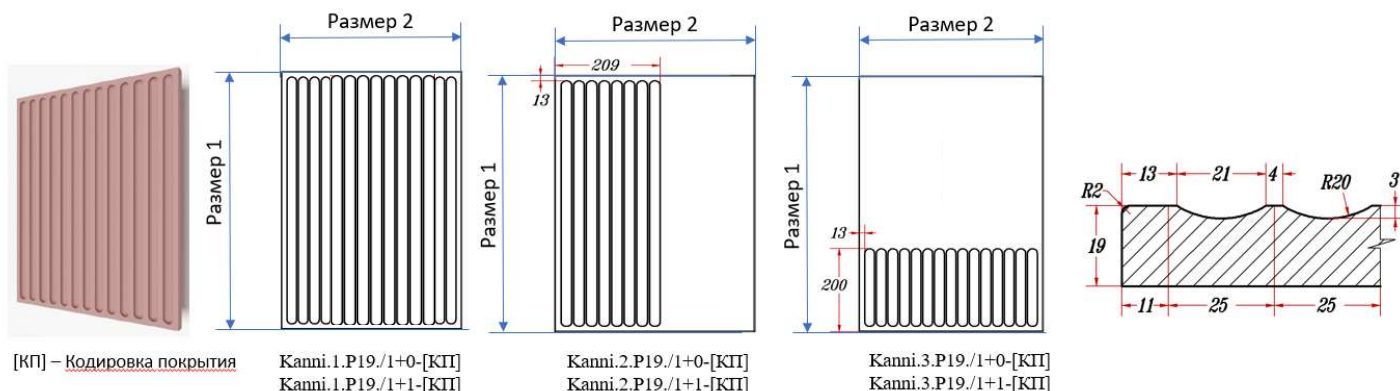

Внимание! Не комплектуется ручками устанавливаемыми на плать панели. Есть возможность устанавливать ручки-профили на торец панели



Технические ограничения в полиуретановой эмали (епр)

Артикул	Обл-ка 1+0	Обл-ка 1+1	Размер 1 min. мм.	Размер 1 max. мм.	Δ шаг по размеру 1	Размер 2 min. мм.	Размер 2 max. мм.	Δ шаг по размеру 2	Толщина, мм	Направление текстуры
Kanni.1.P19	+	+	100	2400	1 мм	97	997	25 мм	19	по размеру 1
Kanni.2.P19	+	+	100	2400 (1000)*	1 мм	297	1000 (2400)*	1 мм	19	по размеру 1
Kanni.3.P19	+	+	250	2400	1 мм	97	997	25 мм	19	по размеру 1

Технические ограничения в акриловой эмали (ем) и 3D экопластике

Артикул	Обл-ка 1+0	Обл-ка 1+1	Размер 1 min. мм.	Размер 1 max. мм.	Δ шаг по размеру 1	Размер 2 min. мм.	Размер 2 max. мм.	Δ шаг по размеру 2	Толщина, мм	Направление текстуры
Kanni.1.P19	+	+	90	2400	1 мм	72	997	25 мм	19	по размеру 1
Kanni.2.P19	+	+	90	2400 (1000)*	1 мм	297	1000 (2400)*	1 мм	19	по размеру 1
Kanni.3.P19	+	+	250	2400	1 мм	72	997	25 мм	19	по размеру 1

* Для узких панелей в эмали не имеющих петли например цоколи фасады ящиков и т.д. Панели покрытые 3D экопластиком в такой конфигурации не производятся

Verta

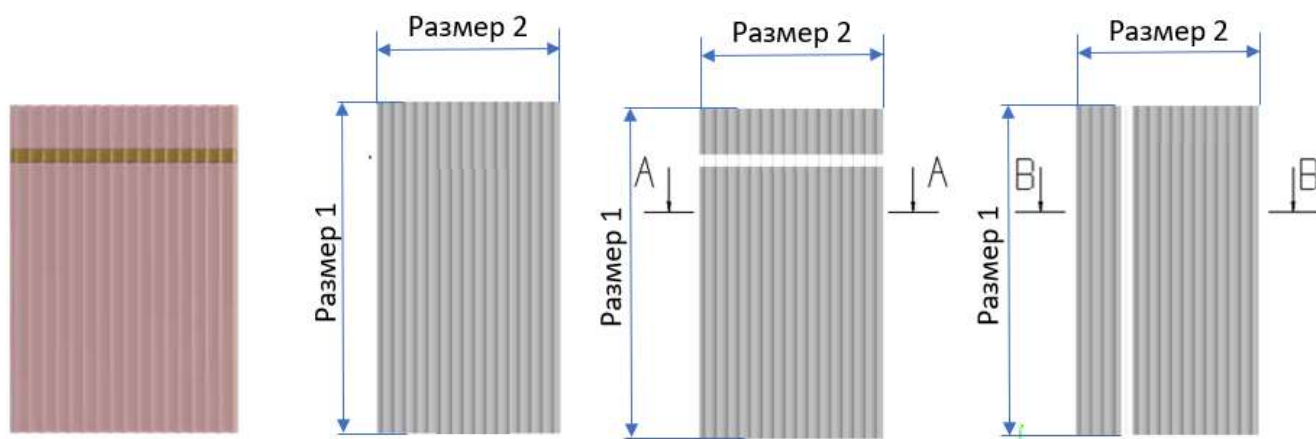

[КП] – Кодировка покрытия

Verta.1.P19./1+0-[КП]
Verta.1.P19./1+1-[КП]

Verta.2.P19./1+0-[КП]
Verta.2.P19./1+1-[КП]

Verta.3.P19./1+0-[КП]
Verta.3.P19./1+1-[КП]

A-A

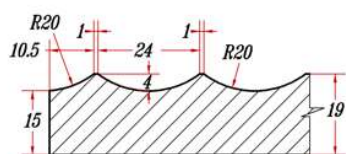

B-B

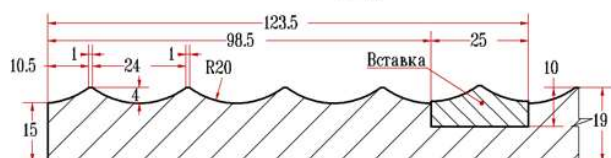

Вставка. Цветовая палитра

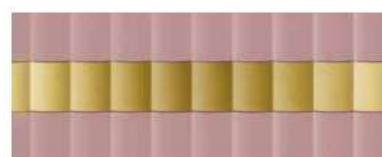

Золото, патина /
лак глянцевый



Медь, патина /
лак глянцевый

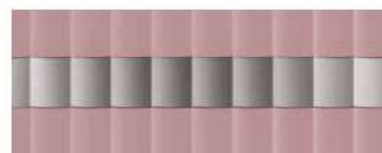

Серебро, патина /
лак глянцевый



Шампань, патина /
лак глянцевый



Внимание! Не комплектуется ручками устанавливаемыми на плась панели. Есть возможность устанавливать ручки-профили на торец панели



Технические ограничения в полиуретановой эмали (епр)

Артикул	Обл-ка 1+0	Обл-ка 1+1	Размер 1 min. мм.	Размер 1 max. мм.	Δ шаг по размеру 1	Размер 2 min. мм.	Размер 2 max. мм.	Δ шаг по размеру 2	Толщина, мм	Направление текстуры
Verta.1.P19	+	+	137	2400	1 мм	97	997	25 мм	19	размеру 1

Технические ограничения в акриловой эмали (ем) и 3D экопластике

Артикул	Обл-ка 1+0	Обл-ка 1+1	Размер 1 min. мм.	Размер 1 max. мм.	Δ шаг по размеру 1	Размер 2 min. мм.	Размер 2 max. мм.	Δ шаг по размеру 2	Толщина, мм	Направление текстуры
Verta.1	+	+	137	2400	1 мм	97	997	25 мм	19	размеру 1
Verta.2	+	+	137	2400	1 мм	97	997	25 мм	19	размеру 1
Verta.3	+	+	90	2400	1 мм	172	997	25 мм	19	размеру 1

Inlay



[КП] – Кодировка покрытия

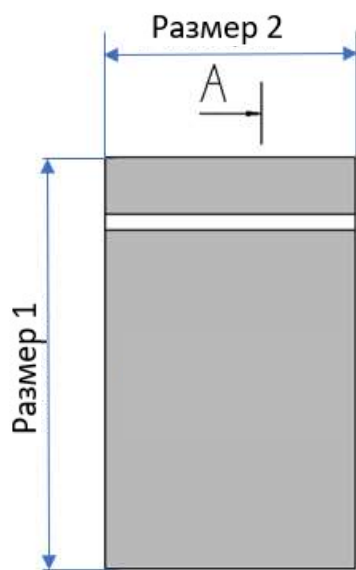

Inlay.1.P19./1+0-[КП]
Inlay.1.P19./1+1-[КП]

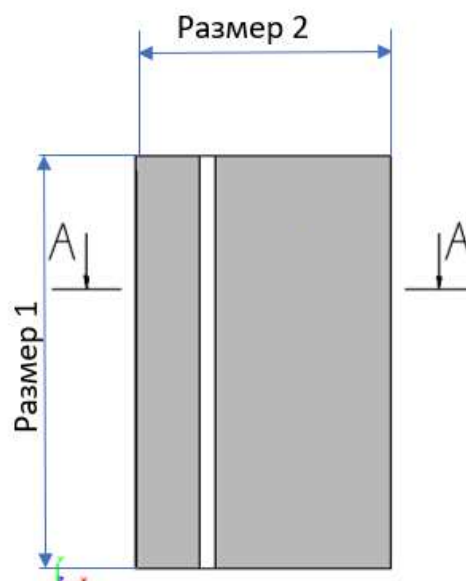

Inlay.2.P19./1+0-[КП]
Inlay.2.P19./1+1-[КП]

A-A



Вставка. Цветовая палитра



Золото, патина /
лак глянцевый



Медь, патина /
лак глянцевый



Серебро, патина /
лак глянцевый



Шампань, патина /
лак глянцевый



Шпон Vintage Oak (Дуб винтаж) /
лак супер матовый

Технические ограничения в акриловой эмали (см)

Артикул	Обл-ка 1+0	Обл-ка 1+1	Размер 1 min. мм.	Размер 1 max. мм.	Размер 2 min. мм.	Размер 2 max. мм.	Δ шаг по размерам 1 и 2	Толщина, мм
Inlay.1	+	+	200	2400	137	1000	1 мм	19
Inlay.2	+	+	200	2400	137	1000	1 мм	19

Onit

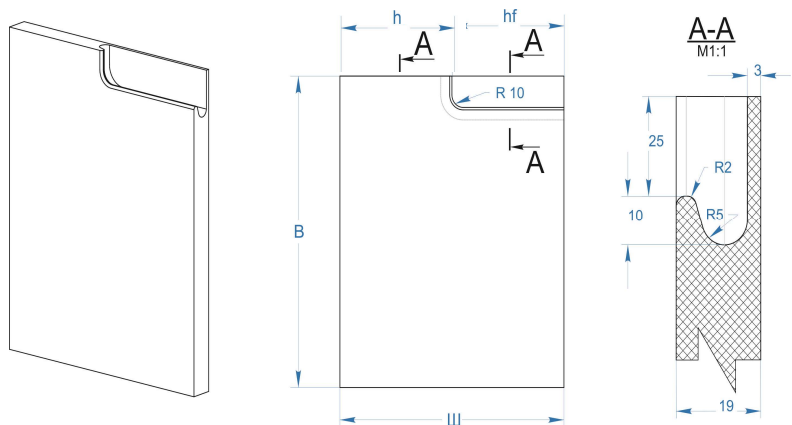
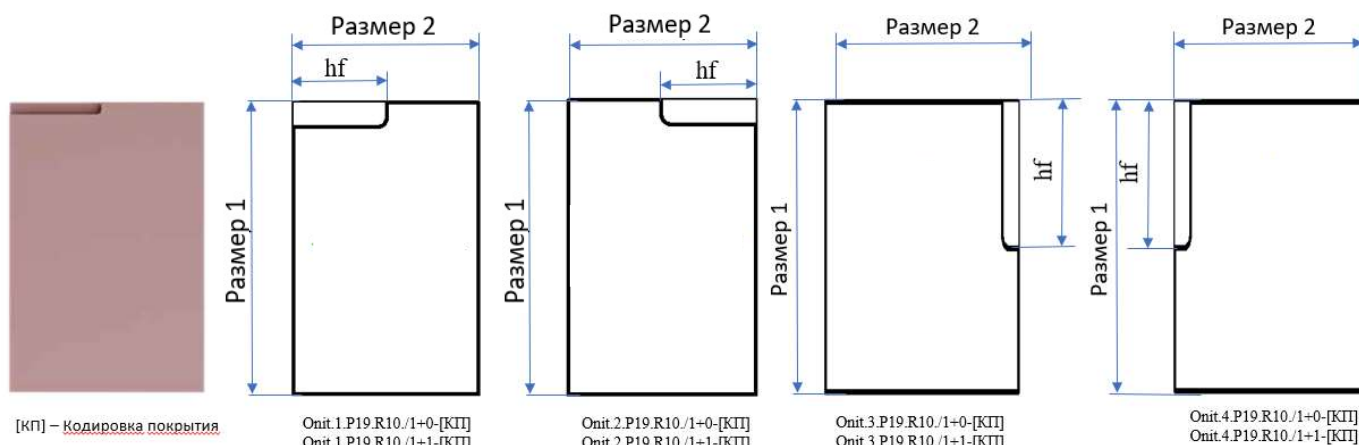

hf мин. = 30мм
h мин. = 30мм

Технические ограничения в полиуретановой эмали (епр)

Артикул	Обл-ка 1+0	Обл-ка 1+1	Размер 1 min. мм.	Размер 1 max. мм.	Размер 2 min. мм.	Размер 2 max. мм.	Δ шаг по размерам 1 и 2	Толщина, мм
Onit.1.P19	+	+	200	2200	100	1000	1 мм	19
Onit.2.P19	+	+	200	2200	100	1000	1 мм	19
Onit.3.P19	+	+	200	2200	100	1000	1 мм	19
Onit.4.P19	+	+	200	2200	100	1000	1 мм	19

Технические ограничения в акриловой эмали (ем)

Артикул	Обл-ка 1+0	Обл-ка 1+1	Размер 1 min. мм.	Размер 1 max. мм.	Размер 2 min. мм.	Размер 2 max. мм.	Δ шаг по размерам 1 и 2	Толщина, мм
Onit.1.P19	+	+	200	2200	100	1000	1 мм	19
Onit.2.P19	+	+	200	2200	100	1000	1 мм	19
Onit.3.P19	+	+	200	2200	100	1000	1 мм	19
Onit.4.P19	+	+	200	2200	100	1000	1 мм	19

Intu



[КП] – Кодировка покрытия

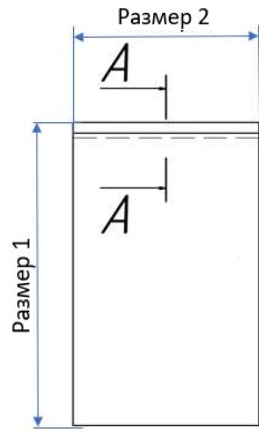

Intu.1.P19./1+0-[КП]
Intu.1.P19./1+1-[КП]

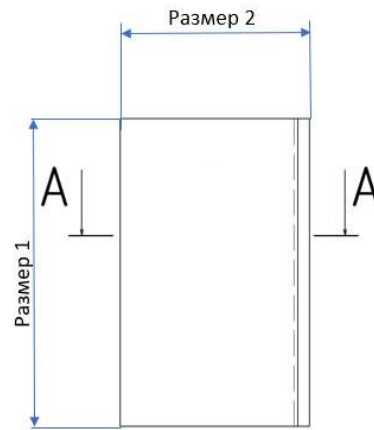

Intu.2.P19./1+0-[КП]
Intu.2.P19./1+1-[КП]

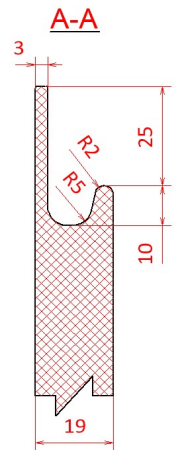

Технические ограничения в полиуретановой эмали (emp)

Артикул	Обл-ка 1+0	Обл-ка 1+1	Размер 1 min. мм.	Размер 1 max. мм.	Размер 2 min. мм.	Размер 2 max. мм.	Δ шаг по размерам 1 и 2	Толщина, мм
Intu.1.P19	+	+	100	2400	147	1000	1 мм	19
Intu.2.P19	+	+	100	2400	147	1000	1 мм	19

Технические ограничения в акриловой эмали (em)

Артикул	Обл-ка 1+0	Обл-ка 1+1	Размер 1 min. мм.	Размер 1 max. мм.	Размер 2 min. мм.	Размер 2 max. мм.	Δ шаг по размерам 1 и 2	Толщина, мм
Intu.1. P19	+	+	100	2400	147	1000	1 мм	19
Intu.2. P19	+	+	100	2400	147	1000	1 мм	19

Intu Wood

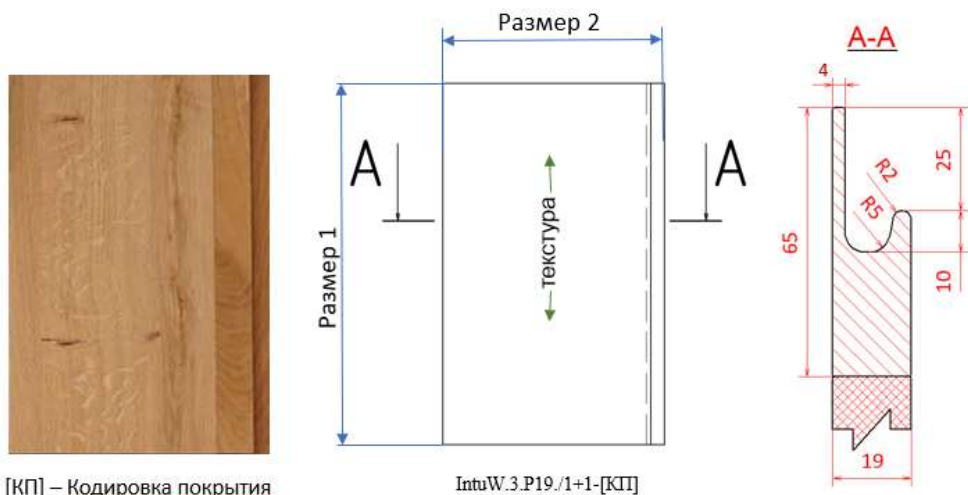
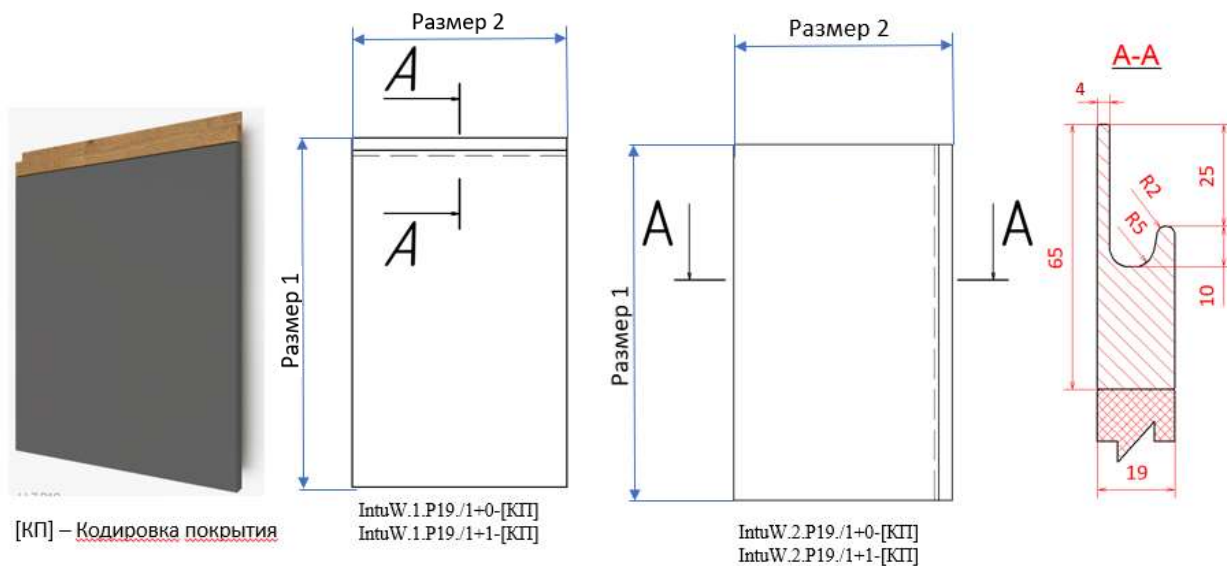

 **Внимание!** Максимальная длина ручки 1780

 **Внимание!** Ручка всегда вдоль текстуры

Технические ограничения в акриловой эмали (em)

Артикул	Обл-ка 1+0	Обл-ка 1+1	Размер 1 min. мм.	Размер 1 max. мм.	Размер 2 min. мм.	Размер 2 max. мм.	Δ шаг по размерам 1 и 2	Толщина, мм
IntuW.1	+	+	100	1780	147	1000	1 мм	19
IntuW.2	+	+	100	1780	147	1000	1 мм	19

Технические ограничения в шпоне

Артикул	Обл-ка 1+0	Обл-ка 1+1	Размер 1 min. мм.	Размер 1 max. мм.	Размер 2 min. мм.	Размер 2 max. мм.	Δ шаг по размерам 1 и 2	Толщина, мм	Направление текстуры
IntuW.3	-	+	100	1780	250	1200	1 мм	19	Размер1

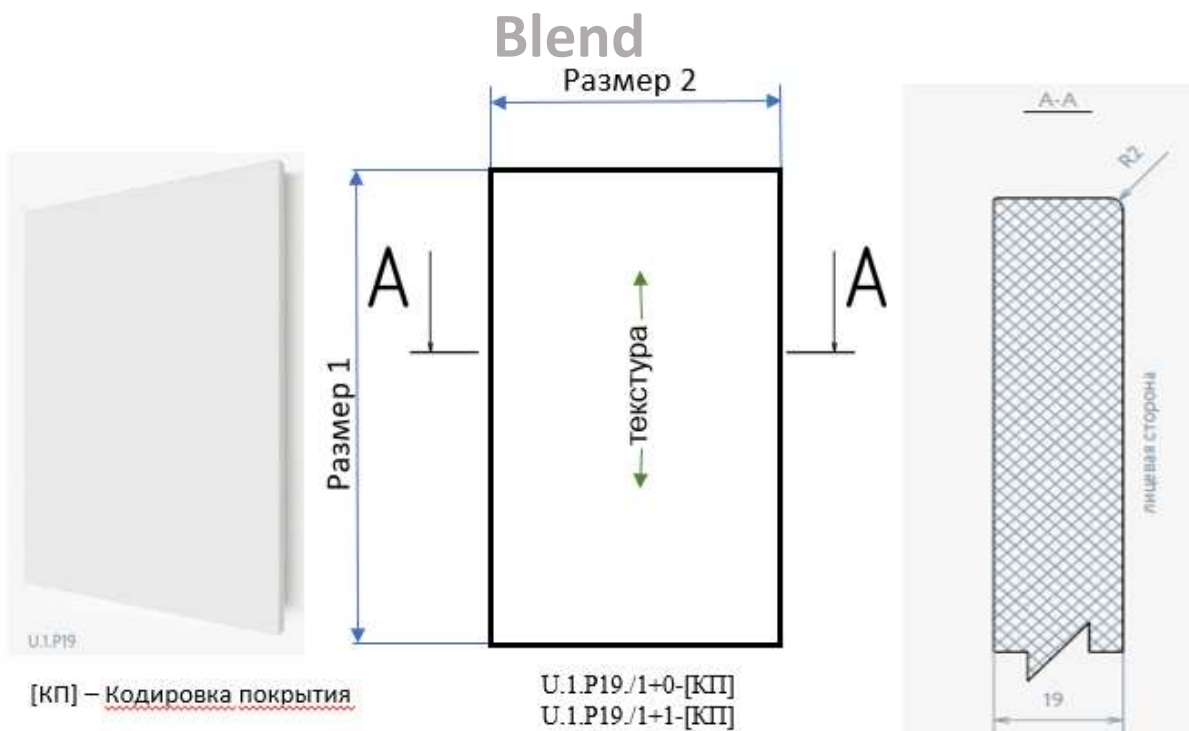

Внимание! Blend U.1 могут иметь толщину 10,16,19,25 мм и являться стеновыми панелями, деталями мебели и декоративным обкладком



Внимание! При толщине 25мм возможны пазы и отверстия для подсветки

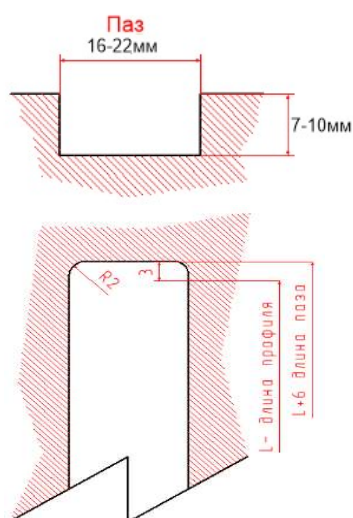

Технические ограничения в полиуретановой эмали (епр)

Артикул	Обл-ка 1+0	Обл-ка 1+1	Размер 1 min. мм.	Размер 1 max. мм.	Размер 2 min. мм.	Размер 2 max. мм.	Δ шаг по размерам 1 и 2	Толщина, мм	Направление текстуры
U.1.P19	+	+	40	2700	40	1000	1 мм	19	Размер1
U.1.P10	+	+	40	2700	40	1000	1 мм	10	Размер1
U.1.P16	+	+	40	2700	40	1000	1 мм	16	Размер1
U.1.P25	+	+	40	2700	40	1000	1 мм	25	Размер1

Технические ограничения в акриловой эмали (ем)

Артикул	Обл-ка 1+0	Обл-ка 1+1	Размер 1 min. мм.	Размер 1 max. мм.	Размер 2 min. мм.	Размер 2 max. мм.	Δ шаг по размерам 1 и 2	Толщина, мм	Направление текстуры
U.1.P19	+	+	40	2700	40	1000	1 мм	19	Размер1
U.1.P10	+	+	40	2700	40	1000	1 мм	10	Размер1
U.1.P16	+	+	40	2700	40	1000	1 мм	16	Размер1
U.1.P25	+	+	40	2700	40	1000	1 мм	25	Размер1

Увоire (витрины)

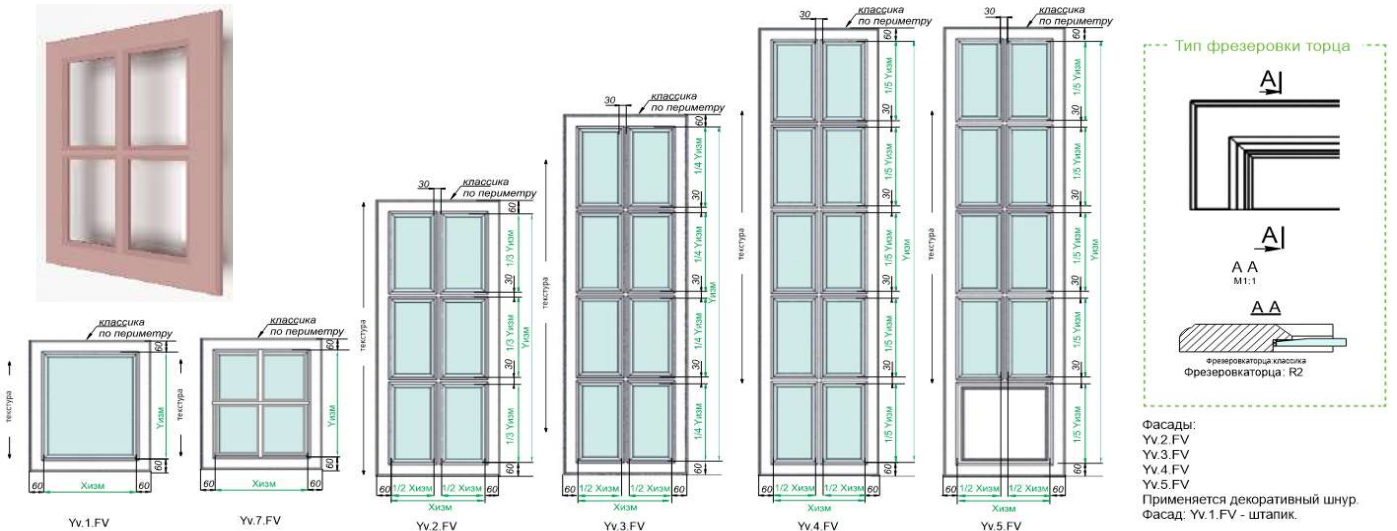

Yv.1.FV19.(z)./1+0-[КП]

Кодировка зеркально / стекольного наполнения - (st); (z); (z.osv); (st.PhGr);(z.br) и т.д. по утвержденному списку.

Если в артикуле отсутствует кодировка толщины, фасад по умолчанию 16мм.

Технические ограничения в акриловой эмали (em)

Артикул	Обл-ка 1+0	Обл-ка 1+1	Y min высота,мм	Y max высота,мм	X min ширина,мм	X max ширина,мм	Δ - шаг по размерам X и Y	Толщина, мм	Направлен ие текстуры
Yv.1.FV	+	+	245	2400	245	1000	1 мм	19	по высоте
Yv.7.FV	+	+	345	2400	345	1000	1 мм	19	по высоте
Yv.2.FV	+	+	690	2400	345	650	1 мм	19	по высоте
Yv.3.FV	+	+	900	2400	345	650	1 мм	19	по высоте
Yv.4.FV	+	+	1140	2400	345	650	1 мм	19	по высоте
Yv.5.FV	+	+	1140	2400	345	650	1 мм	19	по высоте

Yvoire (глухие)

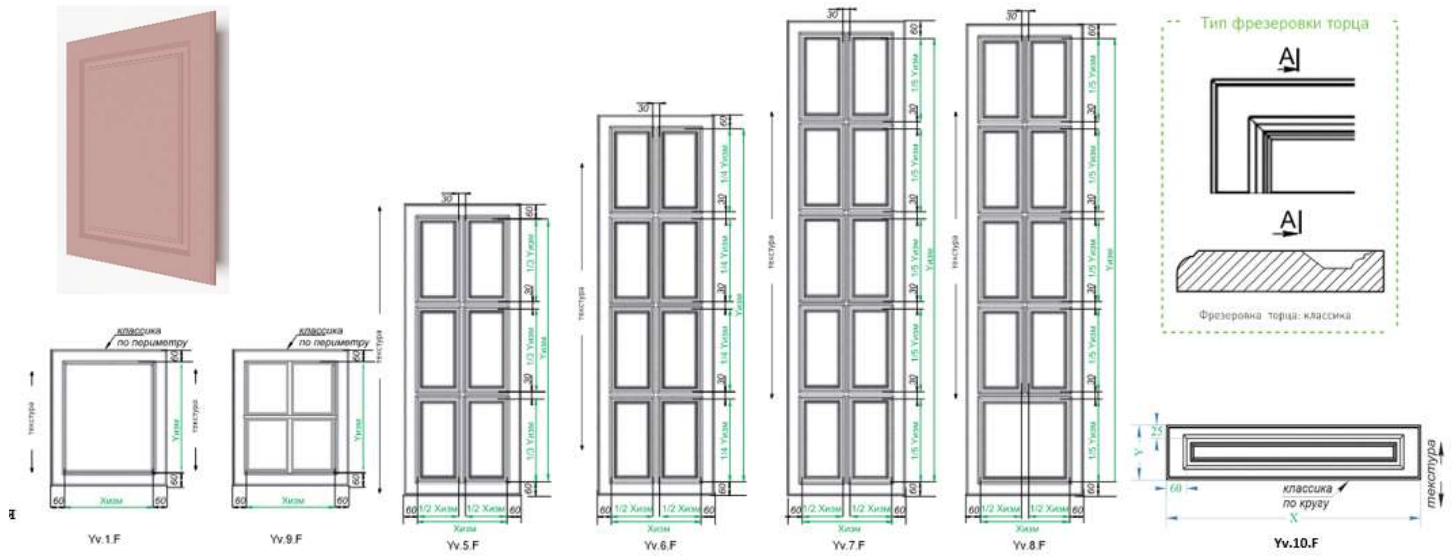

Yv.1.FV19./1+0-[КП]

Если в артикуле отсутствует кодировка толщины, фасад по умолчанию 16мм.

Технические ограничения в акриловой эмали (em)

Артикул	Обл-ка 1+0	Обл-ка 1+1	Y min высота,мм	Y max высота,мм	X min ширина,мм	X max ширина,мм	Δ - шаг по размерам X и Y	Толщина, мм	Направлен ие текстуры
Yv.1.F	+	+	180	2400	230	1000	1 мм	19	по высоте
Yv.9.F	+	+	345	2400	345	1000	1 мм	19	по высоте
Yv.5.F	+	+	690	2400	345	650	1 мм	19	по высоте
Yv.6.F	+	+	900	2400	345	650	1 мм	19	по высоте
Yv.7.F	+	+	1140	2400	345	650	1 мм	19	по высоте
Yv.8.F	+	+	1140	2400	345	650	1 мм	19	по высоте
Yv.10.F	+	+	110	250	200	1000	1 мм	19	по высоте